



ResMed

Lumis™ series

VPAP ST



User guide

Ελληνικά

Καλωσορίσατε

Οι συσκευές Lumis™ 100 VPAP ST και Lumis 150 VPAP ST είναι συσκευές θετικής πίεσης αεραγωγού δύο επιπέδων.

ΠΡΟΕΙΔΟΠΟΙΗΣΗ

- Διαβάστε ολόκληρο αυτό τον οδηγό προτού χρησιμοποιήσετε τη συσκευή.
- Χρησιμοποιείτε τη συσκευή σύμφωνα με τη χρήση για την οποία προορίζεται, η οποία παρέχεται σε αυτό τον οδηγό.
- Οι συμβουλές που παρέχονται από τον θεράποντα ιατρό σας θα πρέπει να ακολουθούνται κατά προτεραιότητα σε σχέση με τις πληροφορίες που παρέχονται σε αυτό τον οδηγό.

Ενδείξεις χρήσης

Lumis 100 VPAP ST

Η συσκευή Lumis 100 VPAP ST ενδείκνυται για την παροχή μη επεμβατικού αερισμού για ασθενείς με σωματικό βάρος πάνω από 13 κιλά με αναπνευστική ανεπάρκεια ή αποφρακτική άπνοια ύπνου (OSA). Προορίζεται για χρήση κατ' οίκον και στο νοσοκομείο.

Ο υγραντήρας προορίζεται για χρήση σε έναν ασθενή κατ' οίκον και επαναχρησιμοποίηση σε περιβάλλον νοσοκομείου/ιδρύματος

Lumis 150 VPAP ST

Η συσκευή Lumis 150 VPAP ST ενδείκνυται για την παροχή μη επεμβατικού αερισμού για ασθενείς με σωματικό βάρος πάνω από 13 κιλά ή πάνω από 30 κιλά σε κατάσταση λειτουργίας iVAPS με αναπνευστική ανεπάρκεια ή αποφρακτική άπνοια ύπνου (OSA). Προορίζεται για χρήση κατ' οίκον και στο νοσοκομείο.

Ο υγραντήρας προορίζεται για χρήση σε έναν ασθενή κατ' οίκον και επαναχρησιμοποίηση σε περιβάλλον νοσοκομείου/ιδρύματος

Αντενδείξεις

Η θεραπεία με θετική πίεση αεραγωγού μπορεί να αντενδείκνυται σε ορισμένους ασθενείς με τις ακόλουθες προϋπάρχουσες παθήσεις:

- βαριά φυσαλιδώδη νόσο των πνευμόνων
- πνευμοθώρακα ή πνευμομεσοθώρακιο
- παθολογικά χαμηλή πίεση αίματος, ιδιαίτερα όταν συνδυάζεται με μείωση του ενδοαγγειακού όγκου
- αφυδάτωση
- διαφυγή εγκεφαλονωτιαίου υγρού, πρόσφατη κρανιακή επέμβαση ή τραυματισμό.

Ανεπιθύμητες ενέργειες

Θα πρέπει να αναφέρετε στον θεράποντα ιατρό σας αν νιώσετε ασυνήθιστο πόνο στο στήθος, δυνατό πονοκέφαλο ή έντονο λαχάνιασμα. Σε περίπτωση οξείας λοίμωξης της ανώτερης αναπνευστικής οδού μπορεί να απαιτηθεί προσωρινή διακοπή της θεραπείας.

Κατά τη διάρκεια της θεραπείας με τη συσκευή ενδέχεται να εμφανιστούν οι ακόλουθες παρενέργειες:

- ξηρότητα της μύτης, του στόματος ή του λαιμού
- ρινορραγία
- πρήξιμο
- ενοχλήσεις αυτιών ή ρινικής κοιλότητας
- ερεθισμός ματιών
- εξανθήματα.

Συνοπτικά

Η Lumis περιλαμβάνει τα εξής:

- Συσκευή
- υγραντήρας HumidAir™ (εάν παρέχεται)
- Σωλήνωση αέρα
- Τροφοδοτικό
- Τσάντα ταξιδιού
- Κάρτα SD (έχει ήδη εισαχθεί).

Επικοινωνήστε με τον παροχέα ιατρικής περίθαλψης για τη γκάμα των παρελκομένων που είναι διαθέσιμα για χρήση με τη συσκευή, συμπεριλαμβανομένων των εξής:

- Σωλήνωση αέρα (θερμαινόμενη και μη θερμαινόμενη): ClimateLineAir™, ClimateLineAir Oxy, SlimLine™, τυπική
- υγραντήρας HumidAir
- Πλευρικό κάλυμμα για χρήση χωρίς τον υγραντήρα
- Φίλτρο: Υποαλλεργικό φίλτρο, τυπικό φίλτρο
- Μετατροπέας DC/DC Air10™ (12 V/24 V)
- Συσκευή ανάγνωσης καρτών SD
- Προσαρμογέας οξυμέτρου Air10
- Προσαρμογέας USB Air10
- Power Station II.

Σχετικά με τη συσκευή σας

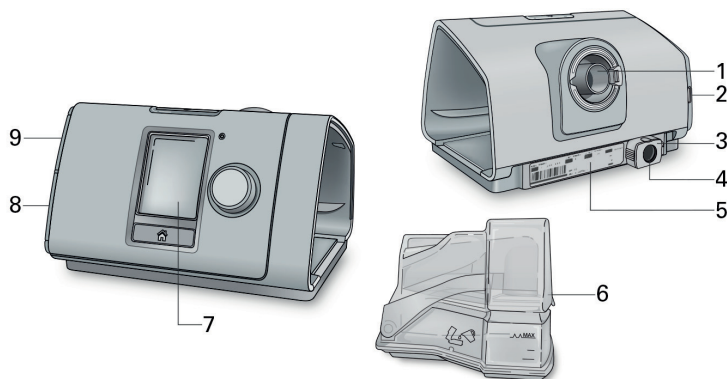

- 1 Έξοδος αέρα
- 2 Κάλυμμα φίλτρου αέρα
- 3 Κλιπ συγκράτησης
- 4 Είσοδος τροφοδοσίας
- 5 Σειριακός αριθμός και αριθμός συσκευής
- 6 υγραντήρας HumidAir
- 7 Οθόνη
- 8 Κάλυμμα προσαρμογέα
- 9 Κάλυμμα κάρτας SD

Σχετικά με τον πίνακα ελέγχου

 Κουμπί Start/Stop
(Έναρξη/διακοπή)

 Επιλογέας

 Κουμπί Home (Αρχική οθόνη)

Πατήστε το για έναρξη/διακοπή της θεραπείας. Πατήστε το και κρατήστε το πατημένο για τρία δευτερόλεπτα για να εισέλθετε σε κατάσταση λειτουργίας εξοικονόμησης ενέργειας.

Περιστρέψτε τον για περιήγηση στο μενού και πατήστε τον για να κάνετε μια επιλογή.

Περιστρέψτε τον για να προσαρμόσετε μια επιλογή που έχετε διαλέξει και πατήστε τον για να αποθηκεύσετε την αλλαγή σας.

Πατήστε το για να επιστρέψετε στην οθόνη Home (Αρχική οθόνη).

Ενδέχεται να εμφανίζονται διαφορετικά εικονίδια στην οθόνη σε διάφορα χρονικά σημεία, συμπεριλαμβανομένων των εξής:

 Ramp Time (Χρόνος κλιμάκωσης)

 Υγρασία

 Humidifier warming
(Θέρμανση υγραντήρα)

 Humidifier cooling (Ψύξη υγραντήρα)

 Ισχύς σήματος ασύρματου δικτύου (πράσινο)

 Η ασύρματη μεταφορά δεν είναι ενεργοποιημένη (γκρι)

 Απουσία ασύρματης σύνδεσης

 Airplane Mode (Κατάσταση λειτουργίας αεροπλάνου)

Εγκατάσταση

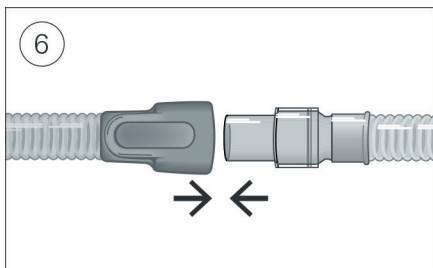
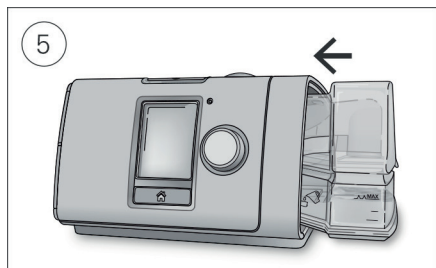
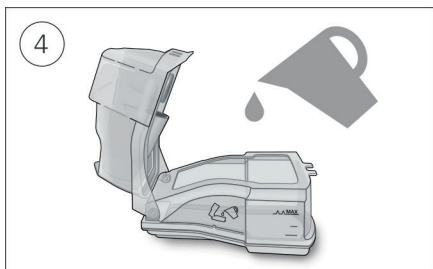
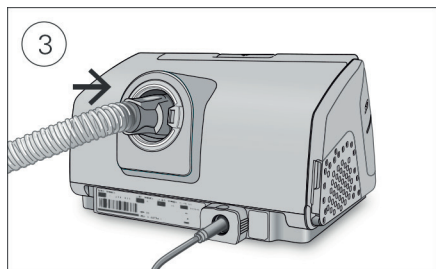
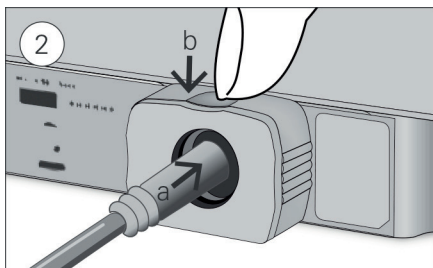
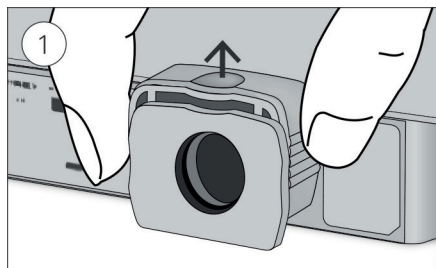

ΠΡΟΣΟΧΗ

Μην υπερπληρώνετε τον υγραντήρα, καθώς μπορεί να εισέλθει νερό στη συσκευή και στη σωλήνωση αέρα.

1. Με τη συσκευή σε σταθερή, επίπεδη επιφάνεια, πιάστε το κλιπ συγκράτησης που βρίσκεται στο πίσω μέρος της συσκευής και τραβήξτε το προς τα επάνω για να το ανοίξετε. Σημείωση: Το κλιπ συγκράτησης εμφανίζεται στην ανοικτή θέση.
2. (α) Συνδέστε το βύσμα τροφοδοσίας στην είσοδο τροφοδοσίας και κατόπιν (β) πιέστε προς τα κάτω το κλιπ συγκράτησης για να το ασφαλίσετε στη θέση του. Συνδέστε το ένα άκρο του καλωδίου ρεύματος στο τροφοδοτικό και το άλλο άκρο στην πρίζα ρεύματος.
3. Συνδέστε τη σωλήνωση αέρα σταθερά στην έξοδο αέρα που βρίσκεται στο πίσω μέρος της συσκευής.
4. Ανοίξτε τον υγραντήρα και πληρώστε τον με νερό μέχρι το σημάδι μέγιστης στάθμης νερού. Μην πληρώνετε τον υγραντήρα με καυτό νερό.
5. Κλείστε τον υγραντήρα και εισαγάγετέ τον στο πλαίσι της συσκευής.
6. Συνδέστε σταθερά το ελεύθερο άκρο της σωλήνωσης αέρα στη συναρμολογημένη μάσκα. Δείτε τις οδηγίες χρήσης της μάσκας σας για λεπτομερείς πληροφορίες.

Οι συνιστώμενες μάσκες είναι διαθέσιμες στη διαδικτυακή τοποθεσία www.resmed.com.

Έναρξη Θεραπείας

1. Εφαρμόστε τη μάσκα σας.
2. Πατήστε το κουμπί Start/Stop (Έναρξη/Διακοπή) ή αναπνέετε κανονικά εάν είναι ενεργοποιημένη η λειτουργία SmartStart™.

Θα ξέρετε ότι είναι ενεργοποιημένη η θεραπεία όταν εμφανιστεί η οθόνη **Monitoring** (Παρακολούθηση).

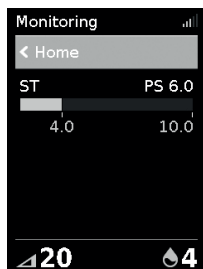

Η γραμμή πίεσης εμφανίζει την εισπνευστική και την εκπνευστική πίεση με πράσινο χρώμα. Η πράσινη γραμμή θα διαστέλλεται και θα συστέλλεται καθώς εισπνέετε και εκπνέετε.

Η οθόνη θα μαυρίσει αυτόματα μετά από σύντομο χρονικό διάστημα. Μπορείτε να πατήσετε το πλήκτρο Home (Αρχική οθόνη) ή τον επιλογέα για να την ενεργοποιήσετε και πάλι. Εάν διακοπεί το ρεύμα κατά τη διάρκεια της θεραπείας, η συσκευή θα επανεκκινήσει αυτόματα τη θεραπεία όταν επανέλθει το ρεύμα.

Η συσκευή Lumis έχει αισθητήρα φωτός που προσαρμόζει τη φωτεινότητα της οθόνης με βάση τον φωτισμό του δωματίου.

Διακοπή Θεραπείας

1. Αφαιρέστε τη μάσκα σας.
2. Πατήστε το κουμπί Start/Stop (Έναρξη/Διακοπή) ή εάν είναι ενεργοποιημένη η λειτουργία SmartStart, η θεραπεία θα διακοπεί αυτόματα μετά από λίγα δευτερόλεπτα.

Σημείωση: Εάν είναι ενεργοποιημένη η επιλογή Confirm Stop (Επιβεβαίωση διακοπής), εμφανίζεται ένα μήνυμα που σας ρωτά εάν θέλετε να διακόψετε τη θεραπεία. Περιστρέψτε τον επιλογέα για να επιλέξετε **Yes (Ναι)** και κατόπιν πατήστε τον επιλογέα για να διακόψετε τη θεραπεία.

Μετά τη διακοπή της θεραπείας, η οθόνη **Sleep Report (Αναφορά ύπνου)** σας δίνει μια σύνοψη της συνεδρίας θεραπείας σας.

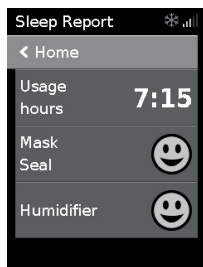

Usage hours (Ώρες χρήσης)—Υποδεικνύει τον αριθμό των ωρών θεραπείας που λάβατε στην τελευταία συνεδρία.

Mask Seal (Στεγανοποίηση μάσκας)—Υποδεικνύει πόσο καλή είναι η στεγανοποίηση της μάσκας σας:

 Καλή στεγανοποίηση της μάσκας.

 Χρειάζεται προσαρμογή, βλ. Mask Fit (Εφαρμογή μάσκας).

Humidifier (Υγραντήρας)–Υποδεικνύει εάν ο υγραντήρας λειτουργεί κανονικά:



Ο υγραντήρας λειτουργεί.



Ο υγραντήρας μπορεί να παρουσιάζει σφάλμα, επικοινωνήστε με τον παροχέα ιατρικής περιθαλψής.

Εάν έχει ρυθμιστεί από τον παροχέα ιατρικής περιθαλψής, θα βλέπετε επίσης τα εξής:

Events per hour (Συμβάντα ανά ώρα)–Υποδεικνύει τον αριθμό των απνοιών και των υποπνοιών που εμφανίσατε ανά ώρα.

More Info (Περισσότερες πληροφορίες)–Περιστρέψτε τον επιλογέα για να εκτελέσετε κύλιση προς τα κάτω για να δείτε περισσότερα δεδομένα για τις λεπτομέρειες χρήσης.

Κατάσταση λειτουργίας εξοικονόμησης ενέργειας

Η συσκευή Lumis καταγράφει τα δεδομένα της θεραπείας σας. Για να είναι δυνατή η μετάδοση των δεδομένων στον παροχέα ιατρικής περιθαλψής, δεν θα πρέπει να αποσυνδέσετε τη συσκευή. Ωστόσο, μπορείτε να τη θέσετε σε κατάσταση λειτουργίας εξοικονόμησης ενέργειας για να μην ξοδεύετε πολύ ρεύμα.

Για να εισέλθετε σε κατάσταση λειτουργίας εξοικονόμησης ενέργειας:

- Πατήστε και κρατήστε πατημένο το κουμπί Start/Stop (Εναρξη/Διακοπή) για τρία δευτερόλεπτα. Η οθόνη γίνεται μαύρη.

Για να εξέλθετε από την κατάσταση λειτουργίας εξοικονόμησης ενέργειας:

- Πατήστε το κουμπί Start/Stop (Εναρξη/Διακοπή) μία φορά.
Εμφανίζεται η οθόνη Home (Αρχική οθόνη).

My Options (Οι επιλογές μου)

Η συσκευή Lumisέχει ρυθμιστεί με βάση τις ανάγκες σας από τον παροχέα ιατρικής περιθαλψής, αλλά μπορεί να θελήσετε να κάνετε μικρές προσαρμογές που να κάνουν τη θεραπεία σας ακόμη πιο άνετη.

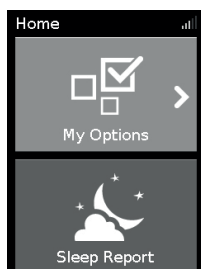

Επισημάνετε την επιλογή **My Options (Οι επιλογές μου)** και πατήστε τον επιλογέα για να δείτε τις τρέχουσες ρυθμίσεις σας. Από εδώ, μπορείτε να εξατομικεύσετε τις επιλογές σας.

Ramp Time (Χρόνος κλιμάκωσης)

Ο χρόνος κλιμάκωσης, ο οποίος έχει σχεδιαστεί για να κάνει την αρχή της θεραπείας πιο άνετη, είναι η περίοδος κατά την οποία η πίεση αυξάνεται από μια χαμηλή αρχική πίεση έως τη συνταγογραφημένη πίεση θεραπείας.

Μπορείτε να ρυθμίσετε την επιλογή Ramp Time (Χρόνος κλιμάκωσης) σε Off (Απενεργοποίηση) ή μεταξύ 5 έως 45 λεπτά.

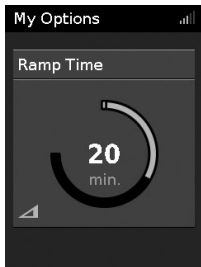

Για να ρυθμίσετε το χρόνο κλιμάκωσης:

1. Στην επιλογή **My Options (Οι επιλογές μου)**, περιστρέψτε τον επιλογέα για να επισημάνετε το **Ramp Time (Χρόνος κλιμάκωσης)** και κατόπιν πατήστε τον επιλογέα.
2. Περιστρέψτε τον επιλογέα για να προσαρμόσετε τον χρόνο κλιμάκωσης στην επιθυμητή σας ρύθμιση και πατήστε τον επιλογέα για να αποθηκεύσετε την αλλαγή.

Ramp Down

Η επιλογή Ramp Down προορίζεται για να κάνει πιο άνετη τη διακοπή της θεραπείας, μειώνοντας την πίεσή σας σε σταθερό χρονικό διάστημα 15 λεπτών. Αυτή η επιλογή είναι διαθέσιμη μόνο εάν είναι ενεργοποιημένη από τον παροχέα ιατρικής περίθαλψης που σας παρακολουθεί.



Για να ενεργοποιήσετε την επιλογή Ramp Down:

1. Στην επιλογή **My Options (Οι επιλογές μου)**, περιστρέψτε τον επιλογέα για να επισημάνετε το **Ramp Down** και κατόπιν πατήστε τον επιλογέα.
2. Περιστρέψτε τον επιλογέα για να επιλέξετε **On (Ενεργοποίηση)** και κατόπιν πατήστε τον επιλογέα για να αποθηκεύσετε την αλλαγή.

Για να ξεκινήσετε την επιλογή Ramp Down:

1. Πατήστε το κουμπί Start/Stop (Εναρξη/Διακοπή).
2. Ακολουθήστε τις οδηγίες που εμφανίζονται στην οθόνη.

Το εικονίδιο Ramp Down  και ο χρόνος που απομένει εμφανίζεται στο κάτω αριστερό μέρος της οθόνης.

Μετά την ολοκλήρωση της δυνατότητας Ramp Down, η συσκευή θα συνεχίσει να λειτουργεί σε χαμηλή πίεση. Για να διακόψετε τη θεραπεία οποιαδήποτε στιγμή, πατήστε το κουμπί Start/Stop (Εναρξη/Διακοπή).

Σημείωση: Εάν είναι ενεργοποιημένη η επιλογή Confirm Stop (Επιβεβαίωση διακοπής), εμφανίζεται ένα μήνυμα που σας ρωτά εάν θέλετε να ξεκινήσετε τη δυνατότητα Ramp Down. Περιστρέψτε τον επιλογέα για να επιλέξετε **Yes (Ναι)** και κατόπιν πατήστε τον επιλογέα για να ξεκινήσετε τη δυνατότητα Ramp Down.

Humidity Level (Επίπεδο υγρασίας)

Ο υγραντήρας υγραίνει τον αέρα και έχει σχεδιαστεί για να κάνει τη θεραπεία σας πιο άνετη. Εάν ξηραίνετε η μύτη ή το στόμα σας, αυξήστε την υγρασία. Εάν υπάρχει υγρασία στη μάσκα σας, μειώστε την υγρασία.

Μπορείτε να ρυθμίσετε την επιλογή Humidity Level (Επίπεδο υγρασίας) σε Off (Απενεργοποίηση) ή μεταξύ 1 και 8, όπου 1 είναι η χαμηλότερη ρύθμιση υγρασίας και 8 είναι η υψηλότερη ρύθμιση υγρασίας.



Για να προσαρμόσετε το επίπεδο υγρασίας:

1. Στην επιλογή **My Options (Οι επιλογές μου)**, περιστρέψτε τον επιλογέα για να επισημάνετε το **Humidity Level (Επίπεδο υγρασίας)** και κατόπιν πατήστε τον επιλογέα.
2. Περιστρέψτε τον επιλογέα για να προσαρμόσετε το επίπεδο υγρασίας και πατήστε τον επιλογέα για να αποθηκεύσετε την αλλαγή.

Εάν συνεχίσετε να νιώθετε τη μύτη ή το στόμα σας ξηρό, ή εάν υπάρχει υγρασία στη μάσκα σας, εξετάστε το ενδεχόμενο χρήσης θερμαινόμενης σωλήνωσης αέρα ClimateLineAir. Η σωλήνωση ClimateLineAir μαζί με τη λειτουργία Climate Control χορηγούν πιο άνετη θεραπεία.

Mask Fit (Εφαρμογή μάσκας)

Η λειτουργία Mask Fit (Εφαρμογή μάσκας) έχει σχεδιαστεί για να σας βοηθήσει να αξιολογήσετε και να αναγνωρίσετε πιθανές διαρροές αέρα γύρω από τη μάσκα σας.



Για να ελέγξετε την εφαρμογή της μάσκας:

1. Εφαρμόστε τη μάσκα όπως περιγράφεται στις οδηγίες χρήσης της μάσκας.
2. Στην επιλογή **My Options (Οι επιλογές μου)**, περιστρέψτε τον επιλογέα για να επισημάνετε το **Run Mask Fit (Εκτέλεση εφαρμογής μάσκας)** και κατόπιν πατήστε τον επιλογέα.
Η συσκευή ξεκινά να παρέχει αέρα.
3. Προσαρμόστε τη μάσκα, το μαξιλαράκι της μάσκας και τον ιμάντα κεφαλής μέχρι να εφαρμόσει **καλά** η μάσκα.

Για να διακόψετε τη λειτουργία Mask Fit (Εφαρμογή μάσκας), πατήστε τον επιλογέα ή το κουμπί Start/Stop (Έναρξη/Διακοπή). Εάν δεν μπορείτε να επιτύχετε καλή στεγανοποίηση της μάσκας σας, μιλήστε στον παροχέα ιατρικής περίθαλψης.

More options (Περισσότερες επιλογές)

Υπάρχουν ορισμένες περισσότερες επιλογές στη συσκευή σας, τις οποίες μπορείτε να εξατομικεύσετε.

Mask (Μάσκα)	Αυτή η επιλογή εμφανίζει τη ρύθμιση του τύπου μάσκας. Εάν χρησιμοποιείτε περισσότερους από έναν τύπους μάσκας, προσαρμόζετε αυτήν τη ρύθμιση όταν εναλλάσσετε τις μάσκες.
Run Warm Up (Εκτέλεση προθέρμανσης)	Αυτή η επιλογή σας επιτρέπει να προθερμάνετε το νερό προτού ξεκινήσετε τη θεραπεία, ώστε να μην είναι κρύος ή ξηρός ο αέρας στο ξεκίνημα της θεραπείας.
Ramp Down*	Αυτή η επιλογή προορίζεται για να κάνει πιο άνετη τη διακοπή της θεραπείας, μειώνοντας την πίεσή σας σε σταθερό χρονικό διάστημα 15 λεπτών.
Leak Alert (Προειδοποίηση διαρροής)*	Όταν είναι ενεργοποιημένη η ρύθμιση Leak Alert (Προειδοποίηση διαρροής), η συσκευή παράγει έναν ηχητικό τόνο εάν υπάρχει πολύ μεγάλη διαρροή αέρα ή εάν αφαιρέσετε τη μάσκα κατά τη διάρκεια της θεραπείας.

*Όταν είναι ενεργοποιημένη από τον παροχέα ιατρικής περιθάλψης που σας παρακολουθεί.

Φροντίδα της συσκευής σας

Είναι σημαντικό να καθαρίζετε τακτικά της συσκευή Lumis που διαθέτετε για να βεβαιωθείτε ότι λαμβάνετε τη βέλτιστη θεραπεία. Οι παρακάτω ενότητες θα σας βοηθήσουν στην αποσυναρμολόγηση, τον καθαρισμό, τον έλεγχο και την επανασυναρμολόγηση της συσκευής σας.

Αποσυναρμολόγηση

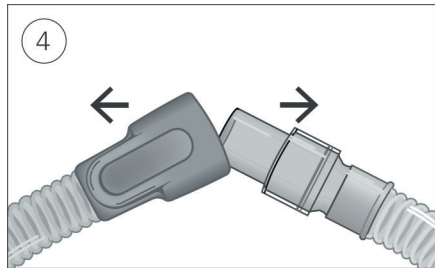
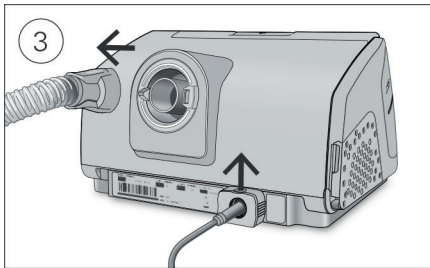
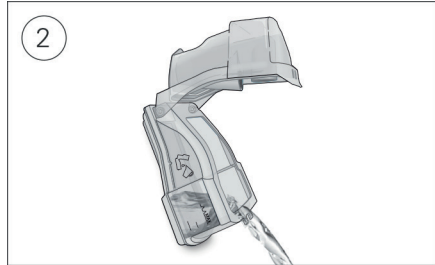
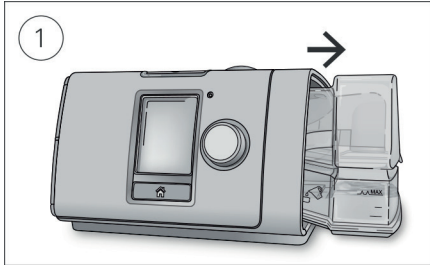

1. Κρατήστε τον υγραντήρα από το πάνω και κάτω μέρος του, πιέστε τον απαλά και τραβήξτε τον μακριά από τη συσκευή.
2. Ανοίξτε τον υγραντήρα και απορρίψτε τυχόν ποσότητα νερού που έχει απομείνει.
3. Κρατήστε τον αεροθάλαμο της σωλήνωσης αέρα και τραβήξτε τον μακριά από τη συσκευή. Πιάστε το κλιπ συγκράτησης και τραβήξτε το προς τα πάνω για να απελευθερώσετε το καλώδιο ρεύματος.
4. Κρατήστε τόσο τον αεροθάλαμο της σωλήνωσης αέρα όσο και το περιστρεφόμενο εξάρτημα της μάσκας και, κατόπιν, αποσυνδέστε τα με ήπιες κινήσεις.

Καθαρισμός

Θα πρέπει να καθαρίζετε τη συσκευή κάθε εβδομάδα με τον τρόπο που περιγράφηκε. Ανατρέξτε στις οδηγίες χρήσης της μάσκας για λεπτομερείς οδηγίες καθαρισμού της μάσκας σας.

1. Πλύντε τον υγραντήρα και τη σωλήνωση αέρα σε ζεστό νερό, χρησιμοποιώντας ήπιο απορρυπαντικό.
2. Εκπλύνετε καλά τον υγραντήρα και τη σωλήνωση αέρα και αφήστε τα να στεγνώσουν μακριά από άμεση ηλιακή ακτινοβολία ή/και θερμότητα.
3. Καθαρίστε το εξωτερικό της συσκευής με ένα υγρό πανί και ήπιο απορρυπαντικό.

Σημειώσεις:

- Αδειάζετε καθημερινά τον υγραντήρα και σκουπίζετε τον καλά, με καθαρό, αναλώσιμο πανί. Αφήστε τον να στεγνώσει μακριά από άμεση ηλιακή ακτινοβολία ή/και θερμότητα.
- Ο υγραντήρας μπορεί να πλυθεί σε πλυντήριο πιάτων, στον κύκλο για ευαίσθητα προϊόντα ή γυάλινα είδη (μόνο στο επάνω ράφι). Δεν θα πρέπει να πλένεται σε θερμοκρασίες υψηλότερες από 65 °C.

Έλεγχος

Θα πρέπει να ελέγχετε τακτικά τον υγραντήρα, τη σωλήνωση αέρα και το φίλτρο αέρα για τυχόν ζημιές.

1. Ελέγξτε τον υγραντήρα:
 - Αντικαταστήστε το εάν παρουσιάζει διαρροές ή εάν έχει ραγίσει, είναι θολό ή έχει βαθουλώματα.
 - Αντικαταστήστε το εάν το παρέμβυσμα έχει ραγίσει ή φθαρεί.
 - Αφαιρέστε τυχόν εναποθέσεις λευκής σκόνης χρησιμοποιώντας ένα διάλυμα με ένα μέρος ξύδι οικιακής χρήσης σε 10 μέρη νερού.
2. Ελέγξτε τη σωλήνωση αέρα και αντικαταστήστε την εάν υπάρχουν τυχόν οπές, σκισίματα ή ραγίσματα.
3. Ελέγχετε το φίλτρο αέρα και να το αντικαθιστάτε τουλάχιστον κάθε έξι μήνες. Να το αντικαθιστάτε πιο συχνά εάν υπάρχουν τυχόν οπές ή αποφράξεις λόγω ακαθαρσιών ή σκόνης.

Για αντικατάσταση του φίλτρου αέρα:

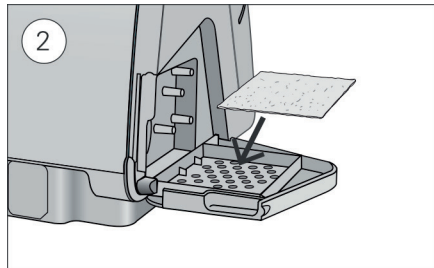
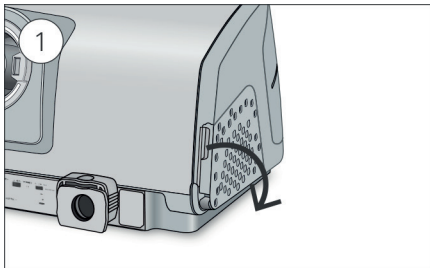

1. Ανοίξτε το κάλυμμα του φίλτρου αέρα και αφαιρέστε το παλιό φίλτρο αέρα. Το φίλτρο αέρα δεν μπορεί να πλυθεί ούτε να επαναχρησιμοποιηθεί.
2. Τοποθετήστε ένα νέο φίλτρο αέρα στο κάλυμμα του φίλτρου αέρα και κατόπιν κλείστε το. Βεβαιωθείτε ότι το φίλτρο αέρα είναι πάντοτε προσαρτημένο για να αποτρέψετε την είσοδο νερού και σκόνης στη συσκευή.

Επανασυναρμολόγηση

Όταν ο υγραντήρας και η σωλήνωση αέρα στεγνώσουν, μπορείτε να επανασυναρμολογήσετε τα εξαρτήματά.

1. Συνδέστε τη σωλήνωση αέρα σταθερά στην έξοδο αέρα που βρίσκεται στο πίσω μέρος της συσκευής.
2. Ανοίξτε τον υγραντήρα και πληρώστε τον με νερό σε θερμοκρασία δωματίου μέχρι το σημάδι μέγιστης στάθμης νερού.
3. Κλείστε τον υγραντήρα και εισαγάγετέ τον στο πλάι της συσκευής.
4. Συνδέστε σταθερά το ελεύθερο άκρο της σωλήνωσης αέρα στη συναρμολογημένη μάσκα.

Δεδομένα Θεραπείας

Η συσκευή Lumis καταγράφει τα δεδομένα της θεραπείας σας ώστε να μπορείτε εσείς και ο παροχέας ιατρικής περίθαλψης να τα βλέπετε και να κάνετε αλλαγές στη θεραπεία, εάν απαιτείται. Τα δεδομένα καταγράφονται και κατόπιν μεταφέρονται στον παροχέα ιατρικής περίθαλψης ασύρματα ή μέσω μιας κάρτας SD.

Μετάδοση δεδομένων

Η συσκευή σας Lumis διαθέτει δυνατότητα ασύρματης επικοινωνίας, ώστε να μπορούν τα δεδομένα της θεραπείας σας να μεταδίδονται στον παροχέα ιατρικής περίθαλψης, για να βελτιωθεί η ποιότητα της θεραπείας σας. Αυτή είναι προαιρετική δυνατότητα που θα είναι διαθέσιμη μόνο εάν επιλέξετε να επωφεληθείτε από αυτή. Επιτρέπει επίσης στον παροχέα ιατρικής περίθαλψης σας να ενημερώνει τις ρυθμίσεις θεραπείας πιο έγκαιρα ή να αναβαθμίζει το λογισμικό της συσκευής σας, για να εξασφαλίσετε ότι λαμβάνετε την καλύτερη δυνατή θεραπεία.

Τα δεδομένα μεταδίδονται συνήθως μετά τη διακοπή της θεραπείας. Για να βεβαιωθείτε ότι τα δεδομένα θα μεταφερθούν, αφήνετε πάντοτε συνδεδεμένη τη συσκευή σας στην κεντρική παροχή ρεύματος δικτύου και βεβαιωθείτε ότι δεν έχει τεθεί στην επιλογή *Airplane Mode* (Κατάσταση λειτουργίας αεροπλάνου).

Σημειώσεις:

- Τα δεδομένα της θεραπείας ενδέχεται να μην μεταδοθούν εάν την χρησιμοποιείτε εκτός της χώρας ή της περιοχής στην οποία την αγοράσατε.
- Συσκευές με δυνατότητα ασύρματης επικοινωνίας ενδέχεται να μην είναι διαθέσιμες σε όλες τις περιοχές.

Κάρτα SD

Ένας εναλλακτικός τρόπος μεταφοράς των δεδομένων της θεραπείας σας στον παροχέα ιατρικής περίθαλψης είναι μέσω της κάρτας SD. Ο παροχέας ιατρικής περίθαλψης μπορεί να σας ζητήσει να αποστείλετε την κάρτα SD ταχυδρομικώς ή να την φέρετε μαζί σας. Όταν σας δοθούν οδηγίες από τον παροχέα ιατρικής περίθαλψης, αφαιρέστε την κάρτα SD.

Μην αφαιρείτε την κάρτα SD από τη συσκευή όταν η λυχνία SD αναβοσβήνει.

Για να αφαιρέσετε την κάρτα SD:

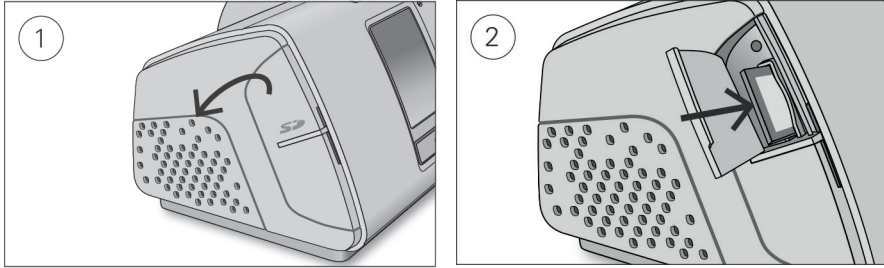

1. Ανοίξτε το κάλυμμα της κάρτας SD.
2. Τραβήξτε την κάρτα SD για να την αποδεσμεύσετε. Αφαιρέστε την κάρτα SD από τη συσκευή. Τοποθετήστε την κάρτα SD στον προστατευτικό φάκελο και επιστρέψτε την στον παροχέα ιατρικής περιθάλψης.

Για περισσότερες πληροφορίες σχετικά με την κάρτα SD, ανατρέξτε στον προστατευτικό φάκελο της κάρτας SD που παρέχεται μαζί με τη συσκευή σας.

Σημείωση: Η κάρτα SD δεν θα πρέπει να χρησιμοποιείται για κανέναν άλλο σκοπό.

Ταξίδι

Μπορείτε να πάρετε τη συσκευή Lumis μαζί σας οπουδήποτε πηγαίνετε. Απλά να έχετε κατά νου τα εξής:

- Χρησιμοποιήστε την τσάντα ταξιδιού που παρέχεται για να αποτρέψετε την πρόκληση ζημιάς στη συσκευή.
- Αδειάστε τον υγραντήρα και συσκευάστε τον ξεχωριστά στην τσάντα ταξιδιού.
- Φροντίστε να πάρετε το κατάλληλο καλώδιο ρεύματος για την περιοχή στην οποία ταξιδεύετε. Για πληροφορίες σχετικά με την αγορά, επικοινωνήστε με τον παροχέα ιατρικής περιθάλψης.
- Εάν χρησιμοποιείτε εξωτερική μπαταρία, θα πρέπει να απενεργοποιήσετε τον υγραντήρα για να μεγιστοποιήσετε τη διάρκεια ζωής της μπαταρίας σας. Για να το κάνετε αυτό θέστε την επιλογή **Humidity Level (Επίπεδο υγρασίας)** στο Off (Απενεργοποίηση).

Αεροπορικό ταξίδι

Μπορείτε να πάρετε τη συσκευή Lumis που διαθέτετε ως χειραποσκευή στο αεροπλάνο. Τα ιατροτεχνολογικά προϊόντα δεν υπολογίζονται στο όριο βάρους χειραποσκευών.

Μπορείτε να χρησιμοποιείτε τη συσκευή Lumis σε αεροπλάνο, καθώς πληροί τις απαιτήσεις της Ομοσπονδιακής Υπηρεσίας Πολιτικής Αεροπορίας των Η.Π.Α. (Federal Aviation Administration, FAA). Μπορείτε να λάβετε και να εκτυπώσετε επιστολές συμμόρφωσης για αεροπορικά ταξίδια από τη διαδικτυακή τοποθεσία www.resmed.com.

Κατά τη χρήση της συσκευής σε αεροπλάνο:

- Βεβαιωθείτε ότι ο υγραντήρας είναι εντελώς άδειος και ότι έχει εισαχθεί στη συσκευή σας. Η συσκευή δεν θα λειτουργεί εάν δεν έχει εισαχθεί ο υγραντήρας.
- Ενεργοποιήστε την επιλογή **Airplane Mode (Κατάσταση λειτουργίας αεροπλάνου)**.

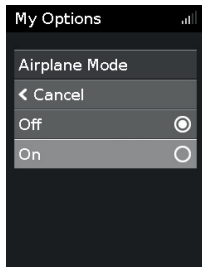

Για να ενεργοποιήσετε το Airplane Mode (κατάσταση λειτουργίας αεροπλάνου):

1. Στην επιλογή **My Options (Οι επιλογές μου)**, περιστρέψτε τον επιλογέα για να επισημάνετε το **Airplane Mode (Κατάσταση λειτουργίας αεροπλάνου)** και κατόπιν πατήστε τον επιλογέα.
2. Περιστρέψτε τον επιλογέα για να επιλέξετε **On (Ενεργοποίηση)** και κατόπιν πατήστε τον επιλογέα για να αποθηκεύσετε την αλλαγή. Εμφανίζεται ένα εικονίδιο Airplane Mode (κατάστασης λειτουργίας αεροπλάνου) ✈️ στο επάνω δεξιό τμήμα της οθόνης.

⚠️ ΠΡΟΣΟΧΗ

Μην χρησιμοποιείτε τη συσκευή με νερό στον υγραντήρα σε αεροπλάνο, λόγω κινδύνου εισπνοής νερού κατά τη διάρκεια αναταράξεων.



Αντιμετώπιση προβλημάτων

Εάν έχετε οποιοδήποτε άλλο πρόβλημα, κοιτάξτε τα ακόλουθα θέματα αντιμετώπισης προβλημάτων. Εάν δεν μπορείτε να αποκαταστήσετε το πρόβλημα, επικοινωνήστε με τον παροχέα ιατρικής περιθαλψής ή με τη ResMed. Μην προσπαθήσετε να ανοίξετε τη συσκευή.

Γενική αντιμετώπιση προβλημάτων

Πρόβλημα/Πιθανή αιτία	Επίλυση
Υπάρχει διαρροή αέρα γύρω από τη μάσκα μου Η εφαρμογή της μάσκας μπορεί να είναι εσφαλμένη.	Βεβαιωθείτε ότι έχει εφαρμοστεί σωστά η μάσκα σας. Δείτε τις οδηγίες χρήσης της μάσκας για οδηγίες εφαρμογής ή χρησιμοποιήστε τη λειτουργία εφαρμογής της μάσκας, για να ελέγξετε την εφαρμογή και τη στεγανοποίηση της μάσκας σας.
Η μύτη μου ξηραίνεται ή αποφράσσεται Η ρύθμιση του επιπέδου υγρασίας μπορεί να είναι πολύ χαμηλή.	Προσαρμόστε το επίπεδο υγρασίας. Εάν έχετε τη θερμαινόμενη σωλήνωση αέρα ClimateLineAir, δείτε τις οδηγίες χρήσης ClimateLineAir.
Σχηματίζονται σταγόνες νερού στη μύτη μου, στη μάσκα και στη σωλήνωση αέρα Η ρύθμιση του επιπέδου υγρασίας μπορεί να είναι πολύ υψηλή.	Προσαρμόστε το επίπεδο υγρασίας. Εάν έχετε τη θερμαινόμενη σωλήνωση αέρα ClimateLineAir, δείτε τις οδηγίες χρήσης ClimateLineAir.

Πρόβλημα/Πιθανή αιτία	Επίλυση
Το στόμα μου είναι πολύ ξηρό και αισθάνομαι δυσφορία	
Μπορεί να διαφεύγει αέρας μέσα από το στόμα σας.	Αυξήστε το επίπεδο υγρασίας. Μπορεί να χρειαστείτε έναν μάντα για το πηγούνι για να διατηρηθεί το στόμα σας κλειστό ή στοματορινική μάσκα.
Η πίεση του αέρα στη μάσκα μου φαίνεται να είναι πολύ υψηλή (αισθάνομαι ότι λαμβάνω πάρα πολύ αέρα)	
Η κλιμάκωση μπορεί να είναι απενεργοποιημένη.	Χρησιμοποιήστε την επιλογή Ramp Time (Χρόνος κλιμάκωσης).
Η πίεση του αέρα στη μάσκα μου φαίνεται να είναι πολύ χαμηλή (αισθάνομαι ότι δεν λαμβάνω αρκετό αέρα)	
Μπορεί να βρίσκεται σε εξέλιξη η κλιμάκωση  .	Περιμένετε να αυξηθεί η πίεση αέρα, διαφορετικά απενεργοποιήστε την επιλογή Ramp Time (Χρόνος κλιμάκωσης).
Μπορεί να βρίσκεται σε εξέλιξη η δυνατότητα Ramp Down  .	Πατήστε το κουμπί Start/Stop (Ενάρξη/Διακοπή) για να διακόψετε τη θεραπεία, κατόπιν πατήστε το κουμπί Start/Stop (Ενάρξη/Διακοπή) για επανεκκίνηση και συνέχιση της θεραπείας.
Η οθόνη μου είναι μαύρη	
Μπορεί να έχει απενεργοποιηθεί ο οπίσθιος φωτισμός της οθόνης. Απενεργοποιείται αυτόματα μετά από σύντομο χρονικό διάστημα.	Πατήστε Home (Αρχική οθόνη) ή τον επιλογέα για να τον ενεργοποιήσετε και πάλι.
Μπορεί να μην είναι συνδεδεμένη η τροφοδοσία.	Συνδέστε το τροφοδοτικό και βεβαιωθείτε ότι έχει εισαχθεί πλήρως το βύσμα του.
Έχω διακόψει τη θεραπεία αλλά η συσκευή εξακολουθεί να παρέχει αέρα	
Η συσκευή κρυώνει.	Η συσκευή παρέχει μικρή ποσότητα αέρα για να αποτρέψει τη συμπύκνωση υδρατμών στη σωλήνωση αέρα. Θα σταματήσει αυτόματα μετά από 20 λεπτά.
Ο υγραντήρας μου παρουσιάζει διαρροή	
Ο υγραντήρας μπορεί να μην έχει συναρμολογηθεί σωστά.	Ελέγξτε αν υπάρχει ζημιά και επανασυναρμολογήστε σωστά τον υγραντήρα.
Ο υγραντήρας μπορεί να έχει υποστεί ζημιά ή έχει ραγίσει.	Επικοινωνήστε με τον παροχέα ιατρικής περίθαλψης για ανταλλακτικό.
Τα δεδομένα της θεραπείας μου δεν έχουν αποσταλεί στον παροχέα ιατρικής περίθαλψης που με παρακολουθεί	
Μπορεί να μην είναι συνδεδεμένη η τροφοδοσία.	Συνδέστε το τροφοδοτικό και βεβαιωθείτε ότι έχει εισαχθεί πλήρως το βύσμα του.

Πρόβλημα/Πιθανή αιτία	Επίλυση
Η κάλυψη του ασύρματου δικτύου μπορεί να είναι χαμηλή.	Βεβαιωθείτε ότι η συσκευή βρίσκεται σε σημείο στο οποίο υπάρχει κάλυψη (δηλαδή στο κομοδίνο σας, όχι σε συρτάρι ή στο πάτωμα). Το εικονίδιο ισχύος σήματος ασύρματου δικτύου  υποδεικνύει καλή κάλυψη όταν εμφανίζονται όλες οι γραμμές και κακή κάλυψη όταν εμφανίζονται λιγότερες γραμμές.
Εμφανίζεται ένα εικονίδιο απουσίας ασύρματης σύνδεσης  στο επάνω δεξί τμήμα της οθόνης. Δεν υπάρχει διαθέσιμο ασύρματο δίκτυο.	Βεβαιωθείτε ότι η συσκευή βρίσκεται σε σημείο στο οποίο υπάρχει κάλυψη (δηλαδή στο κομοδίνο σας, όχι σε συρτάρι ή στο πάτωμα). Εάν σας δοθούν αντίστοιχες οδηγίες, αποστείλετε την κάρτα SD στον παροχέα ιατρικής περίθαλψής σας. Η κάρτα SD περιλαμβάνει επίσης τα δεδομένα θεραπειάς σας.
Η συσκευή μπορεί να βρίσκεται σε Airplane Mode (Κατάσταση λειτουργίας αεροπλάνου).	Απενεργοποιήστε την Airplane Mode (Κατάσταση λειτουργίας αεροπλάνου), δείτε την ενότητα «Αεροπορικό ταξίδι».
Η μεταφορά δεδομένων δεν είναι ενεργοποιημένη για τη συσκευή σας.	Επικοινωνήστε με τον παροχέα ιατρικής περίθαλψής για ενεργοποίηση της υπηρεσίας μεταφοράς δεδομένων.



Η οθόνη και τα κουμπιά μου αναβοσβήνουν

Βρίσκεται σε εξέλξη αναβάθμιση του λογισμικού.

Η αναβάθμιση του λογισμικού μπορεί να διαρκέσει περίπου 10 λεπτά.

Μηνύματα της συσκευής

Μήνυμα της συσκευής/πιθανή αιτία	Επίλυση
High leak detected, check your water tub, tub seal or side cover (Ανιχνεύτηκε υψηλού βαθμού διαρροή, ελέγξτε το δοχείο νερού, το παρέμβυσμα του δοχείου ή το πλευρικό κάλυμμα)	Ο υγραντήρας μπορεί να μην έχει εισαχθεί σωστά. Το παρέμβυσμα του υγραντήρα μπορεί να μην έχει εισαχθεί σωστά.
High leak detected, connect your tubing (Ανιχνεύθηκε υψηλού βαθμού διαρροή, συνδέστε τη σωλήνωση σας)	Βεβαιωθείτε ότι έχει εισαχθεί σωστά ο υγραντήρας. Ανοίξτε τον υγραντήρα και βεβαιωθείτε ότι το παρέμβυσμα έχει εισαχθεί σωστά.
Η σωλήνωση αέρα μπορεί να μην έχει συνδεθεί σωστά.	Βεβαιωθείτε ότι η σωλήνωση αέρα έχει συνδεθεί σταθερά και στα δύο άκρα.
Η εφαρμογή της μάσκας μπορεί να είναι εσφαλμένη.	Βεβαιωθείτε ότι έχει εφαρμοστεί σωστά η μάσκα σας. Δείτε τις οδηγίες χρήσης της μάσκας για οδηγίες εφαρμογής ή χρησιμοποιήστε τη λειτουργία εφαρμογής της μάσκας, για να ελέγξετε την εφαρμογή και τη στεγανοποίηση της μάσκας σας.

Μήνυμα της συσκευής/πιθανή αιτία	Επίλυση
 tubing blocked, check your tubing (Η σωλήνωση έχει αποφραχθεί, ελέγξτε τη σωλήνωση σας)	Ελέγξτε τη σωλήνωση αέρα και απομακρύνετε τυχόν εμπόδια. Πατήστε τον επιλογέα για να εκκαθαρίσετε το μήνυμα και, κατόπιν, πατήστε Start/Stop (Εναρξη/Διακοπή) για επανεκκίνηση της συσκευής.
 SD card error, remove your card and press Start to begin therapy (Σφάλμα της κάρτας SD, αφαιρέστε την κάρτα και πατήστε Start (Εναρξη) για να ξεκινήσει η θεραπεία)	Αφαιρέστε και επανεισαγάγετε την κάρτα SD.
 Read-only card, please remove, unlock and re-insert SD card (Κάρτα μόνο για ανάγνωση. Ξεκλειδώστε και επανεισαγάγετε την κάρτα SD)	Μετακινήστε το διακόπτη της κάρτας SD από τη θέση κλειδώματος  στην ξεκλειδωτή θέση  και επανεισαγάγετε την κάρτα.
 System fault, refer to user guide Error 004 (Σφάλμα συστήματος, ανατρέξτε στο σφάλμα 004 του εγχειριδίου χρήστη)	Αφήστε την να κρυώσει πριν τη χρησιμοποιήσετε πάλι. Αποσυνδέστε το τροφοδοτικό και κατόπιν επανασυνδέστε το για να γίνει επανεκκίνηση της συσκευής.
Το φίλτρο αέρα ενδέχεται να έχει αποφραχθεί.	Ελέγξτε το φίλτρο αέρα και αντικαταστήστε το εάν υπάρχουν τυχόν εμπόδια. Αποσυνδέστε το τροφοδοτικό και κατόπιν επανασυνδέστε το για να γίνει επανεκκίνηση της συσκευής.
Η σωλήνωση αέρα ενδέχεται να έχει αποφραχθεί.	Ελέγξτε τη σωλήνωση αέρα και απομακρύνετε τυχόν εμπόδια. Πατήστε τον επιλογέα για να εκκαθαρίσετε το μήνυμα και, κατόπιν, πατήστε Start/Stop (Εναρξη/Διακοπή) για επανεκκίνηση της συσκευής.
Ενδέχεται να υπάρχει νερό στη σωλήνωση αέρα.	Αδειάστε το νερό από τη σωλήνωση αέρα. Αποσυνδέστε το τροφοδοτικό και κατόπιν επανασυνδέστε το για να γίνει επανεκκίνηση της συσκευής.
 Για όλα τα άλλα μηνύματα σφάλματος, για παράδειγμα, System fault, refer to user guide Error 0XX (Σφάλμα συστήματος, ανατρέξτε στο σφάλμα 0XX των οδηγιών χρήσης)	Επικοινωνήστε με τον παροχέα ιατρικής περίθαλψής σας. Μην ανοίγετε τη συσκευή.

Επανασυναρμολόγηση εξαρτημάτων

Ορισμένα εξαρτήματα της συσκευής σας έχουν σχεδιαστεί ώστε να βγαίνουν εύκολα για να αποτραπεί η πρόκληση ζημιάς σε άλλα εξαρτήματα ή στη συσκευή. Μπορείτε να τα επανασυναρμολογήσετε εύκολα με τον τρόπο που περιγράφεται παρακάτω.

Για εισαγωγή του παρεμβύσματος του υγρανήρα:

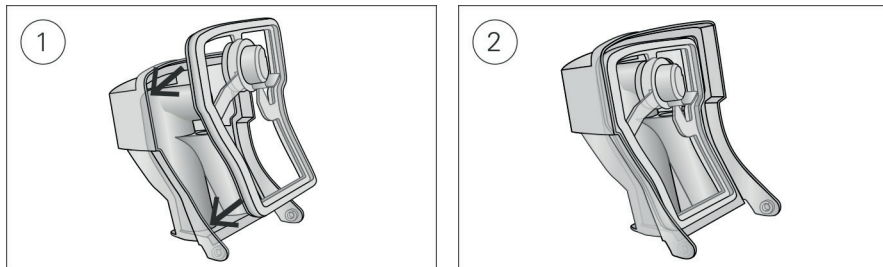

1. Τοποθετήστε το παρέμβυσμα στο καπάκι.
2. Πιέστε προς τα κάτω όλες τις άκρες του παρεμβύσματος, μέχρι να κουμπώσει καλά στη θέση του.

Για επανασυναρμολόγηση του καπακιού του υγρανήρα:

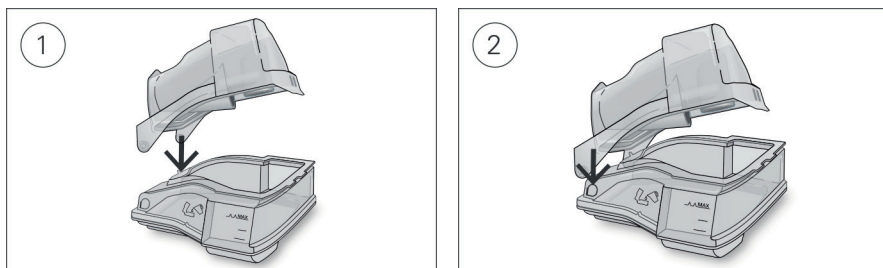

1. Εισαγάγετε τη μία μεριά του καπακιού στην περιστρεφόμενη οπή της βάσης.
2. Σύρετε την άλλη πλευρά προς τα κάτω στο διάκενο, μέχρι να κουμπώσει στη θέση του.

Γενικές προειδοποιήσεις και προφυλάξεις

⚠ ΠΡΟΕΙΔΟΠΟΙΗΣΗ

- Φροντίστε να διαρρυθμίσετε τη σωλήνωση αέρα με τέτοιο τρόπο ώστε να μην μπορεί να περιστραφεί γύρω από το κεφάλι ή τον λαιμό.
- Βεβαιωθείτε ότι το καλώδιο ρεύματος και το βύσμα είναι σε καλή κατάσταση και ότι ο εξοπλισμός δεν έχει υποστεί ζημιά.
- Κρατήστε το καλώδιο ρεύματος μακριά από θερμές επιφάνειες.
- Εάν παρατηρήσετε τυχόν ανεξήγητες αλλαγές στην απόδοση της συσκευής, εάν παράγει ασυνήθιστους ήχους, εάν σας πέσει ή υποστεί κακή μεταχείριση η συσκευή ή το τροφοδοτικό, εάν η θήκη έχει σπάσει, διακόψτε τη χρήση και επικοινωνήστε με τον παροχέα ιατρικής περιθαλής ή το κέντρο σέρβις της ResMed της περιοχής σας.
- Μην ανοίγετε και μην τροποποιείτε τη συσκευή. Δεν υπάρχουν στο εσωτερικό της συσκευής εξαρτήματα επισκευάσιμα από το χρήστη. Οι επισκευές και το σέρβις πρέπει να διενεργούνται μόνο από εξουσιοδοτημένο αντιπρόσωπο σέρβις της ResMed.

- Προσέχετε για ενδεχόμενη ηλεκτροπληξία. Μη βυθίζετε τη συσκευή, το τροφοδοτικό ή το καλώδιο ρεύματος σε νερό. Εάν χυθούν υγρά μέσα ή επάνω στη συσκευή, αποσυνδέστε τη συσκευή και αφήστε τα εξαρτήματα να στεγνώσουν. Να αποσυνδέετε πάντοτε τη συσκευή από το ρεύμα πριν από τον καθαρισμό και να βεβαιώνετε ότι όλα τα εξαρτήματα είναι στεγνά προτού την ξαναβάλετε στην πρίζα.
- Δεν πρέπει να χρησιμοποιείται συμπληρωματικό οξυγόνο κατά το κάπνισμα ή όταν υπάρχει γυμνή φλόγα.
- Πριν από την ενεργοποίηση της παροχής οξυγόνου, να επιβεβαιώνετε πάντοτε ότι η συσκευή είναι ενεργοποιημένη και ότι παράγεται ροή αέρα. Να απενεργοποιείτε πάντοτε την παροχή οξυγόνου πριν από την απενεργοποίηση της συσκευής, ώστε να μη συσσωρεύεται το οξυγόνο που δεν έχει χρησιμοποιηθεί μέσα στο περίβλημα της συσκευής και να αποφεύγεται ο κίνδυνος πυρκαγιάς.
- Μην πραγματοποιείτε οποιεσδήποτε εργασίες συντήρησης ενόσω λειτουργεί η συσκευή.
- Η συσκευή δεν πρέπει να χρησιμοποιείται δίπλα ή στοιβαγμένη με άλλο εξοπλισμό. Αν απαιτείται η χρήση της συσκευής δίπλα ή στοιβαγμένη με άλλον εξοπλισμό, η συσκευή θα πρέπει να ελέγχεται για να διαπιστωθεί ότι λειτουργεί κανονικά στη διαμόρφωση στην οποία θα χρησιμοποιηθεί.
- Δεν συνιστάται η χρήση παρελκόμενων διαφορετικών από αυτά που καθορίζονται για τη συσκευή. Η χρήση διαφορετικών παρελκόμενων ενδέχεται να οδηγήσει σε αυξημένες εκπομπές ή μειωμένη ατρωσία της συσκευής.

ΠΡΟΣΟΧΗ

- Χρησιμοποιείτε μόνο εξαρτήματα και παρελκόμενα της ResMed με τη συσκευή. Εξαρτήματα που δεν κατασκευάζονται από τη ResMed ενδέχεται να μειώσουν την αποτελεσματικότητα της θεραπείας ή/και να προκαλέσουν ζημιά στη συσκευή.
- Χρησιμοποιείτε μόνο τις μάσκες με ανοίγματα εξαερισμού που συνιστώνται από τη ResMed ή από τον θεράποντα ιατρό σας με αυτή τη συσκευή. Η εφαρμογή της μάσκας χωρίς να παρέχει αέρα η συσκευή μπορεί να προκαλέσει επανεισπνοή του εκπνεόμενου αέρα. Φροντίστε να διατηρείτε τα ανοίγματα εξαερισμού της μάσκας καθαρά και να μην τα αποφράσετε, για να διατηρηθεί η ροή καθαρού αέρα μέσα στη μάσκα.
- Προσέξτε να τοποθετήσετε τη συσκευή σε σημείο που δεν θα χτυπηθεί και δεν πρόκειται κανείς να σκοντάψει πάνω στο καλώδιο ρεύματος.
- Η απόφραξη της σωλήνωσης αέρα ή/και της εισόδου αέρα της συσκευής κατά τη διάρκεια της λειτουργίας μπορεί να προκαλέσει υπερθέρμανση της συσκευής.
- Διατηρείτε τον χώρο γύρω από τη συσκευή στεγνό και καθαρό και χωρίς να υπάρχει οτιδήποτε (π.χ. σκεπάσματα, ρούχα) που θα μπορούσε να αποφράξει την είσοδο αέρα ή να καλύψει το τροφοδοτικό.
- Μην τοποθετείτε τη συσκευή στο πλάι γιατί μπορεί να εισέλθει νερό στη συσκευή.
- Η εσφαλμένη ρύθμιση του συστήματος ενδέχεται να προκαλέσει εσφαλμένη ένδειξη πίεσης μάσκας. Βεβαιωθείτε ότι το σύστημα έχει ρυθμιστεί σωστά.
- Μην χρησιμοποιείτε διαλύματα που περιέχουν λευκαντικό, χλώριο, αλκοόλη ή αρωματικά διαλύματα, ενυδατικά ή αντιβακτηριακά σαπούνια ή αρωματικά έλαια για τον καθαρισμό της συσκευής, του υγραντήρα ή της σωλήνωσης αέρα. Τα διαλύματα αυτά μπορεί να προκαλέσουν ζημιά ή να επηρεάσουν την απόδοση του υγραντήρα και να μειώσουν τη διάρκεια ζωής αυτών των προϊόντων.
- Εάν χρησιμοποιείτε υγραντήρα, να τοποθετείτε πάντοτε τον υγραντήρα σε επίπεδη επιφάνεια, κάτω από το επίπεδο του κεφαλιού σας, για να μη γεμίσει η μάσκα και η σωλήνωση με νερό.
- Αφήστε τον υγραντήρα να κρυώσει για δέκα λεπτά πριν από το χειρισμό του, για να επιτρέψετε στο νερό να κρυώσει και να βεβαιωθείτε ότι ο υγραντήρας δεν είναι πολύ καυτός για να μπορείτε να το αγγίξετε.
- Βεβαιωθείτε ότι ο υγραντήρας είναι άδειος προτού μεταφέρετε τη συσκευή.

Φυσικές – συσκευή και υγραντήρας

Διαστάσεις (Υ x Π x Β)	116 mm x 255 mm x 150 mm
Έξοδος αέρα (συμμορφώνεται με το πρότυπο ISO 5356-1:2004):	22 mm
Βάρος (συσκευή και καθαριζόμενος υγραντήρας):	1268 g
Κατασκευή περιβλήματος:	Βραδύκαυστο θερμοπλαστικό
Χωρητικότητα νερού:	Έως τη γραμμή μέγιστης πλήρωσης 380 ml
Καθαριζόμενος υγραντήρας — υλικό:	Πλαστικό χυτευμένο με έγχυση, ανοξειδωτος χάλυβας και στεγανοποίηση σιλικόνης

Θερμοκρασία

Μέγιστη πλάκας θερμοαντήρα:	68 °C
Διακοπή:	74 °C
Μέγιστη θερμοκρασία αερίου:	≤ 41 °C

Φίλτρο αέρα

Standard (Τυπική):	Υλικό: Πολυεστερικές, μη υφαντές ίνες Μέση δυνατότητα συγκράτησης: >75% για σκόνη ~7 μικρομέτρων
Υποαλλεργικό:	Υλικό: Ακρυλικές ίνες και ίνες πολυπροπυλενίου σε φορέα πολυπροπυλενίου Απόδοση: >98% για σκόνη ~7-8 μικρομέτρων, >80% για σκόνη ~0,5 μικρομέτρων

Χρήση σε αεροπλάνο

Η ResMed επιβεβαιώνει ότι η συσκευή πληροί τις απαιτήσεις της Ομοσπονδιακής Υπηρεσίας Πολιτικής Αεροπορίας των Η.Π.Α. (Federal Aviation Administration, FAA) (πρότυπο RTCA/DO-160, ενότητα 21, κατηγορία M) για όλα τα στάδια της πτήσης.

Ασύρματη μονάδα

Τεχνολογία που χρησιμοποιείται:	2G GSM
Συνιστάται να αφήνετε ελάχιστη απόσταση 2 cm μεταξύ της συσκευής και του σώματος, κατά τη διάρκεια της λειτουργίας. Δεν εφαρμόζεται για μάσκες, σωλήνες ή παρελκόμενα	

Δήλωση συμμόρφωσης (DoC με την οδηγία R&TTE) - **CE 0682**

Η ResMed δηλώνει ότι η συσκευή Lumis συμμορφώνεται με τις ουσιαστικές απαιτήσεις και άλλες σχετικές διατάξεις της οδηγίας 1999/5/EK. Μπορείτε να βρείτε ένα αντίγραφο της δήλωσης συμμόρφωσης (DoC) στη διαδικτυακή τοποθεσία www.ResMed.com/ProductSupport.

Εύρος τιμών πίεσης λειτουργίας

S, ST, T, PAC, iVAPS:	2 έως 25 cm H ₂ O (2 έως 25 hPa)
CPAP	4 έως 20 cm H ₂ O (4 έως 20 hPa)

Συμπληρωματικό οξυγόνο

Μέγιστη ροή:	15 L/min (S, ST, T, PAC, CPAP), 4 L/min (iVAPS)
--------------	---

Διαδρομή πνευματικής ροής

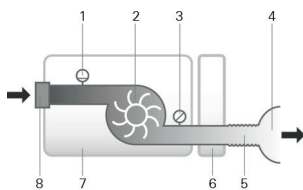

1. Αισθητήρας ροής
2. Γεννήτρια ροής
3. Αισθητήρας πίεσης
4. Mask (Μάσκα)
5. Σωλήνωση αέρα
6. Humidifier (Υγραντήρας)
7. Συσκευή
8. Φίλτρο εισόδου

Διάρκεια ζωής του σχεδίου

Συσκευή, τροφοδοτικό:	5 έτη
Καθαριζόμενος υγραντήρας:	2,5 έτη
Σωλήνωση αέρα:	6 μήνες

Γενικά

Ο ασθενής δεν είναι ο προβλεπόμενος χειριστής.

Απόδοση υγραντήρα

Πίεση μάσκας cm H ₂ O (hPa)	Όνομαστική έξοδος σχετικής υγρασίας %		Όνομαστική έξοδος συστήματος AH ¹ , BTPS ²	
	Ρύθμιση 4	Ρύθμιση 8	Ρύθμιση 4	Ρύθμιση 8
3	85	100	6	>10
4	85	100	6	>10
10	85	100	6	>10
20	85	90	6	>10
25	85	90	6	>10

¹ AH - Απόλυτη υγρασία σε mg/L

² BTPS - Body Temperature Pressure Saturated (θερμοκρασία σώματος, ατμοσφαιρική πίεση, κορεσμένος με υδρατμούς)

Σωλήνωση αέρα

Σωλήνωση αέρα	Υλικό	Μήκος	Εσωτερική διάμετρος
ClimateLineAir	Εύκαμπτο πλαστικό και ηλεκτρικά εξαρτήματα	2 m	15 mm
ClimateLineAir Oxy	Εύκαμπτο πλαστικό και ηλεκτρικά εξαρτήματα	1,9 m	19 mm
SlimLine	Εύκαμπτο πλαστικό	1,8 m	15 mm
Τυπικό	Εύκαμπτο πλαστικό	2 m	19 mm
3 m	Εύκαμπτο πλαστικό	3 m	19 mm

Θερμοκρασία διακοπής θέρμανσης της θερμαινόμενης σωλήνωσης αέρα: ≤ 41°C

Σημειώσεις:

- Ο κατασκευαστής διατηρεί το δικαίωμα αλλαγής αυτών των προδιαγραφών χωρίς προειδοποίηση.
- Το άκρο σύνδεσης στο ρεύμα της θερμαινόμενης σωλήνωσης αέρα είναι συμβατό μόνο με την έξοδο αέρα στο άκρο της συσκευής και δεν θα πρέπει να εφαρμόζεται στη μάσκα.
- Μη χρησιμοποιείτε ηλεκτρικά αγώγιμη ή αντιστατική σωλήνωση αέρα.
- Οι ρυθμίσεις θερμοκρασίας και σχετικής υγρασίας που εμφανίζονται δεν είναι τιμές μετρήσεων.

Τιμές που προβάλλονται

Τιμή	Εύρος	Διακριτική ικανότητα της ένδειξης
Αισθητήρας πίεσης στην έξοδο αέρα:		
Πίεση μάσκας	2–25 cm H ₂ O (2–25 hPa)	0,1 cm H ₂ O (0,1 hPa)
Τιμές που εξαγονται από τη ροή:		
Διαρροή	0–120 L/min	1 L/min
Αναπνεόμενος όγκος	0–4000 ml	1 ml
Αναπνευστική συχνότητα	0–50 BPM	1 BPM
Κατά λεπτό αερισμός	0–30 L/min	0,1 L/min
Ti	0,1–4,0 δευτερόλεπτα	0,1 δευτερόλεπτο
Λόγος I:E	1:100–2:1	0,1

Τιμή	Ακρίβεια ¹
Μέτρηση πίεσης ¹ :	
Πίεση μάσκας ²	± [0,5 cm H ₂ O (0,5 hPa) + 4% της μετρούμενης τιμής]
Τιμές ροής και τιμές που εξάγονται από τη ροή ¹ :	
Ροή	± 6 L/min ή 10% της ένδειξης, όποιο είναι μεγαλύτερο, σε θετική ροή 0 έως 150 L/min
Διαρροή ²	± 12 L/min ή 20% της ένδειξης, όποιο είναι μεγαλύτερο, 0 έως 60 L/min
Αναπνεόμενος όγκος ^{2,3}	± 20%
Αναπνευστική συχνότητα ^{2,3}	± 1,0 BPM
Κατά λεπτό αερισμός ^{2,3}	± 20%

¹ Τα αποτελέσματα εκφράζονται σε ATPD (Ambient Temperature and Pressure, Dry – Θερμοκρασία και πίεση περιβάλλοντος, ξηρή).

² Η ακρίβεια μπορεί να μειωθεί από την παρουσία διαρροών, συμπληρωματικού οξυγόνου, αναπνεόμενων όγκων <100 ml ή κατά λεπτό αερισμού <3 L/min.

³ Η ακρίβεια της μέτρησης επικυρώθηκε σύμφωνα με το πρότυπο EN ISO 10651-6:2009 για συσκευές υποστήριξης της αναπνοής για φροντίδα κατ' οίκον (Εικόνα 101 και Πίνακας 101), με χρήση των ονομαστικών ροών μέσω των ανοιγμάτων αερισμού των масκών ResMed.

Ακρίβεια πίεσης

Μέγιστη διακύμανση στατικής πίεσης στα 10 cm H₂O (10 hPa), σύμφωνα με το πρότυπο EN ISO 17510-1:2009

	Τυπική σωλήνωση αέρα	σωλήνωση αέρα SlimLine
Χωρίς ύγραση	± 0,5 cm H ₂ O (± 0,5 hPa)	± 0,5 cm H ₂ O (± 0,5 hPa)
Με ύγραση	± 0,5 cm H ₂ O (± 0,5 hPa)	± 0,5 cm H ₂ O (± 0,5 hPa)

Μέγιστη διακύμανση δυναμικής πίεσης σύμφωνα με το πρότυπο EN ISO 17510-1:2009

Συσκευή χωρίς ύγραση και τυπική σωλήνωση αέρα / Συσκευή με ύγραση και τυπική σωλήνωση αέρα















Πίεση [cm H ₂ O (hPa)]	10 BPM	15 BPM	20 BPM
4	0,5 / 0,5	0,5 / 0,5	0,8 / 0,8
8	0,5 / 0,5	0,5 / 0,5	0,8 / 0,8
12	0,5 / 0,5	0,5 / 0,5	0,8 / 0,8
16	0,5 / 0,5	0,5 / 0,5	0,8 / 0,8
20	0,5 / 0,5	0,5 / 0,5	0,8 / 0,8
25	0,3 / 0,3	0,5 / 0,4	0,7 / 0,7





Συσκευή χωρίς ύγραση και σωλήνωση αέρα SlimLine/ Συσκευή με ύγραση και σωλήνωση αέρα SlimLine

Πίεση [cm H ₂ O (hPa)]	10 BPM	15 BPM	20 BPM
4	0,5 / 0,5	0,5 / 0,5	0,8 / 0,8
8	0,5 / 0,5	0,5 / 0,5	0,8 / 0,8
12	0,5 / 0,5	0,5 / 0,5	0,8 / 0,8
16	0,5 / 0,5	0,5 / 0,5	0,8 / 0,8
20	0,5 / 0,5	0,5 / 0,5	0,8 / 0,8
25	0,4 / 0,3	0,6 / 0,5	0,8 / 0,8





Σύμβολα

Τα παρακάτω σύμβολα μπορεί να εμφανίζονται στο προϊόν ή στη συσκευασία.

 Διαβάστε τις οδηγίες πριν από τη χρήση.  Υποδεικνύει μια προειδοποίηση ή μια σύσταση προσοχής.  Ακολουθήστε τις οδηγίες πριν από τη χρήση.  Κατασκευαστής.  Εξουσιοδοτημένος αντιπρόσωπος για την Ευρώπη.  Κωδικός παρτίδας.  Αριθμός καταλόγου.  Σειριακός αριθμός.  Αριθμός συσκευής.  On (Ενεργοποιημένο) / Off (Απενεργοποιημένο).  Βάρος συσκευής. **IP22** Με προστασία από αντικείμενα μεγέθους δακτύλου και έναντι κάθετης πτώσης νερού, με κλίση έως 15 μοίρες από τον προκαθορισμένο προσανατολισμό.  Συνεχές ρεύμα.  Εφαρμοζόμενο εξάρτημα τύπου BF.  Εξοπλισμός

κλάσης II.  Περιορισμός υγρασίας.  Περιορισμός θερμοκρασίας.  Μη ιονίζουσα ακτινοβολία.  Λογότυπο ελέγχου μόλυνσης Κίνας 1.  Λογότυπο ελέγχου μόλυνσης Κίνας 2.

Rx Only Συσκευή για την οποία απαιτείται ιατρική συνταγή (Στις Η.Π.Α., η ομοσπονδιακή νομοθεσία περιορίζει την πώληση των συσκευών αυτών μόνο σε ιατρούς ή κατόπιν εντολής ιατρού).

 Μέγιστη στάθμη νερού.  Χρησιμοποιείτε μόνο απεσταγμένο νερό.  Υψόμετρο λειτουργίας.  Περιορισμός ατμοσφαιρικής πίεσης.  Συμμορφώνεται με το πρότυπο RTCA DO-160 ενότητα 21, κατηγορία M.



Περιβαλλοντικές πληροφορίες

Η συσκευή αυτή θα πρέπει να απορρίπτεται χωριστά και όχι μαζί με τα μη ταξινομημένα αστικά απόβλητα. Για να απορρίψετε τη συσκευή σας, χρησιμοποιήστε τα κατάλληλα συστήματα συλλογής, επαναχρησιμοποίησης και ανακύκλωσης που είναι διαθέσιμα στην περιοχή σας. Η χρήση αυτών των συστημάτων συλλογής, επαναχρησιμοποίησης και ανακύκλωσης είναι σχεδιασμένη να μειώνει την πίεση στους φυσικούς πόρους και να αποτρέπει τις ζημιές στο περιβάλλον από επικίνδυνες ουσίες.

Αν χρειάζεστε πληροφορίες σχετικά με αυτά τα συστήματα διάθεσης αποβλήτων, επικοινωνήστε με την τοπική υπηρεσία διαχείρισης αποβλήτων. Το σύμβολο του διαγραμμένου κάδου σας παρακινεί να χρησιμοποιήσετε αυτά τα συστήματα διάθεσης αποβλήτων. Αν χρειάζεστε πληροφορίες σχετικά με τη συλλογή και διάθεση της συσκευής ResMed, επικοινωνήστε με τη γραφεία της ResMed, με τον τοπικό διανομέα ή πηγαίετε στη διεύθυνση www.resmed.com/environment.

Σέρβις

Η συσκευή Lumis προορίζεται να λειτουργεί με ασφάλεια και αξιοπιστία όταν χρησιμοποιείται σύμφωνα με τις οδηγίες που παρέχονται από τη ResMed. Η ResMed συνιστά η συσκευή Lumis να επιθεωρείται και να υποβάλλεται σε σέρβις από ένα εξουσιοδοτημένο κέντρο σέρβις της ResMed εάν υπάρχουν ενδείξεις φθοράς ή ανησυχία για τη λειτουργία της συσκευής. Αλλιώς, τα προϊόντα γενικά δεν χρειάζονται σέρβις και επιθεώρηση κατά την διάρκεια ζωής του σχεδίου.

Περιορισμένη εγγύηση

Η ResMed Ltd (εφεξής «ResMed») εγγυάται ότι το προϊόν ResMed που αγοράσατε θα είναι ελεύθερο από ελαττώματα όσον αφορά τα υλικά και την κατασκευή για περίοδο από την ημερομηνία αγοράς του η οποία καθορίζεται παρακάτω.

Προϊόν	Διάρκεια εγγύησης
• Συστήματα μάσκας (περιλαμβάνονται το πλαίσιο μάσκας, το μαξιλαράκι, οι μάντες κεφαλής και η σωλήνωση) - δεν περιλαμβάνονται οι συσκευές μίας χρήσης	90 ημέρες
• Παρελκόμενα – δεν περιλαμβάνονται οι συσκευές μίας χρήσης	
• Αισθητήρες παλμών δακτύλου, εύκαμπτου τύπου	
• Δοχεία νερού υγραντήρα	
• Μπαταρίες για χρήση στα εσωτερικά και εξωτερικά συστήματα μπαταρίας ResMed	6 μήνες

Προϊόν	Διάρκεια εγγύησης
<ul style="list-style-type: none"> • Αισθητήρες παλμών δακτύλου, τύπου κλιπ • Μονάδες δεδομένων συσκευών CPAP και δύο επιπέδων • Οξύμετρα και προσαρμογείς οξύμετρων για συσκευές CPAP και δύο επιπέδων • Καθαριζόμενα δοχεία νερού υγραντήρων • Συσκευές ελέγχου τιπλοποίησης 	1 έτος
<ul style="list-style-type: none"> • Συσκευές CPAP, δύο επιπέδων και αερισμού (περιλαμβάνονται τα εξωτερικά τροφοδοτικά) • Υγραντήρες • Παρελκόμενα μπαταριών • Φορητές συσκευές διάγνωσης/διαλογής 	2 έτη

Η παρούσα εγγύηση είναι διαθέσιμη μόνο στον αρχικό καταναλωτή. Δεν είναι μεταβιβάσιμη.

Αν το προϊόν παρουσιάσει βλάβη σε συνθήκες κανονικής χρήσης, η ResMed θα επισκευάσει ή θα αντικαταστήσει, κατά τη διακριτική της ευχέρεια, το ελαττωματικό προϊόν ή τα εξαρτήματά του.

Η παρούσα περιορισμένη εγγύηση δεν καλύπτει: α) τυχόν ζημιές που προκλήθηκαν από ακατάλληλη χρήση, κακή χρήση, μετατροπή ή αλλαγή του προϊόντος β) επισκευές που πραγματοποιήθηκαν από οποιοδήποτε κέντρο σέρβις που δεν έχει εξουσιοδοτηθεί ρητώς από τη ResMed για την εκτέλεση αυτών των επισκευών και γ) τυχόν ζημιά ή μόλυνση από τσιγάρο, πίπα, πούρο ή άλλο καπνό.

Η εγγύηση δεν ισχύει σε περίπτωση που το προϊόν πωληθεί ή μεταπωληθεί, εκτός της περιοχής της αρχικής αγοράς του.

Τυχόν αξιώσεις εγγύησης σε περίπτωση ελαττωματικού προϊόντος θα πρέπει να γείρονται από τον αρχικό πελάτη στο σημείο αγοράς.

Η εγγύηση αυτή αντικαθιστά όλες τις άλλες ρητές ή σιωπηρές εγγυήσεις, συμπεριλαμβανομένων τυχόν σιωπηρών εγγυήσεων εμπορευσιμότητας ή καταλληλότητας για συγκεκριμένο σκοπό.

Ορισμένες περιοχές ή χώρες δεν επιτρέπουν περιορισμούς στην περίοδο ισχύος μιας σιωπηρής εγγύησης, συνεπώς ο παραπάνω περιορισμός μπορεί να μην ισχύει για σας.

Η ResMed δεν φέρει καμία ευθύνη για τυχόν συμπτωματικές ή συνεπαγόμενες ζημιές που υποστηρίζεται ότι προέκυψαν από την πώληση, εγκατάσταση ή χρήση οποιουδήποτε προϊόντος της ResMed. Ορισμένες περιοχές ή χώρες δεν επιτρέπουν εξαίρεση ή περιορισμό των συμπτωματικών ή συνεπαγόμενων ζημιών, συνεπώς ο παραπάνω περιορισμός μπορεί να μην ισχύει για σας.

Η παρούσα εγγύηση σας παρέχει συγκεκριμένα νομικά δικαιώματα και ενδεχομένως να έχετε κι άλλα, τα οποία διαφέρουν από περιοχή σε περιοχή. Για περισσότερες πληροφορίες σχετικά με τα δικαιώματα που απορρέουν από την εγγύησή σας, επικοινωνήστε με τον τοπικό αντιπρόσωπο της ResMed ή με τα γραφεία της ResMed.

Περισσότερες πληροφορίες

Εάν έχετε οποιοσδήποτε ερωτήσεις ή χρειάζεστε πρόσθετες πληροφορίες σχετικά με τον τρόπο χρήσης της συσκευής, επικοινωνήστε με τον παροχέα ιατρικής περίθαλψης.



ResMed Ltd
1 Elizabeth Macarthur Drive
Bella Vista NSW 2153 Australia

DISTRIBUTED BY
ResMed Corp 9001 Spectrum Center Boulevard San Diego CA 92123 USA
EC|REP ResMed (UK) Ltd 96 Jubilee Ave Milton Park Abingdon Oxfordshire OX14 4RW UK

See www.resmed.com for other ResMed locations worldwide. For patent and other intellectual property information, see www.resmed.com/ip. Air10, Lumis, ClimateLine, SlimLine, HumidAir, SmartStart and VPAP are trademarks of ResMed Ltd. ClimateLine, SlimLine, SmartStart and VPAP are registered in U.S. Patent and Trademark Office. SD Logo is a trademark of SD-3C, LLC.
© 2015 ResMed Ltd. 288103/3 2015-03



ResMed.com



288103